

# 第 5 6 回 目 黒 区 体 育 祭 春 季 卓 球 大 会

1	高	校	生	男	子
2	中	学	1 年 生	男	子
3	中	学	2 年 生	男	子
4	中	学	3 年 生	男	子
5	小	学 生	低 学 年	男	子
6	小	学 生	高 学 年	男	子
7	高	校	生	女	子
8	中	学	生	女	子
9	小	学 生	低 学 年	女	子
10	小	学 生	高 学 年	女	子

日 時 平成30年6月24日〔日〕 午前9時 開場

会 場 目黒区立駒場体育館

主 催 目黒区・NPO法人目黒体育協会

主 管 目黒区卓球連盟

## 【大会役員】

大会会長 青木 英二

競技委員長 中野 恵司

審判長 植草 博之

進行・記録 目黒区卓球連盟役員

## ◎ 競技上の注意

- 1 適用ルールは、現行の日本卓球ルールを準用(但しタイムアウト制は適用しない)。
- 2 競技服装に関しては条項を緩和する。
- 3 ゼッケンは当日所属のゼッケンを着用のこと。
- 4 審判はリーグ戦については、相互審判で行う。  
トーナメントの第一試合は担当役員が指名しますが、その後は敗者審判で行う。
- 5 使用球はニッタク プラスチック・ホワイト、試合は5ゲームで行い3ゲーム先取です。
- 6 入賞:小学生男子は2位まで、小学生女子低学年は1位のみ、その他の種目はベスト4。

## ◎ 進行上の注意

- 1 選手は常に使用コートの近くに待機してください。
  - 2 原則として試合の呼び出しは行いません。
  - 3 練習は1本とします。
- \* ゲームとゲーム間に試合コートを離れてアドバイスを受けに行くことを禁止します。

## ◎ 一般的注意事項

- ・ 競技場フロアで飲食はできません。  
水分補給は、ふたの閉まる容器のみ持ち込み可能といたします。
- ・ 競技中に起こった怪我や事故については、障害保険を掛けていますが、  
保険適用以上の処理は致しかねます。
- ・ 貴重品の紛失や盗難等には各自、十分ご注意ください。
- ・ ペットボトルやゴミは必ずお持ち帰りください。

以上、ご協力をお願いいたします。

## <予選リーグの試合順序> ( )内は審判

3名の場合 ①2-3(1) ②1-3(2) ③1-2(3)

4名の場合 ①2-3(1) ②1-4(2) ③2-4(3) ④1-3(4) ⑤3-4(2) ⑥1-2(4)

5名の場合 ①2-5(1) ②3-4(2) ③1-5(3) ④2-3(4) ⑤1-4(5) ⑥3-5(1)  
⑦1-3(2) ⑧2-4(5) ⑨1-2(4) ⑩4-5(3)

## おぼえておこう!!

### —卓球の進行について—

- 審判のカウンター器(スコア表示)は、手前から前方へめくります。
- 試合をはじめる前にあいさつをし、ラケットを交換しラバー他を確認します。
- じゃんけん(トス)で最初にサービスをするかレシーブをとるかエンド(コート)を選ぶかを決めます。
- 0対0「ラヴオール」と言う審判の声でサービスを出し試合開始です。(サービスは2本ずつ交替)
- 10対10以降は(サービスは1本ずつ交替)2点差をつけた方が勝ちです。
- 2対2のゲームになり、最終ゲームではどちらかが5ポイント取った時にエンド(コート)を替えて試合を続けます。

\* 試合が終わった後、あくしゅをしましょう。

【1】 高校生男子 1、2 コート

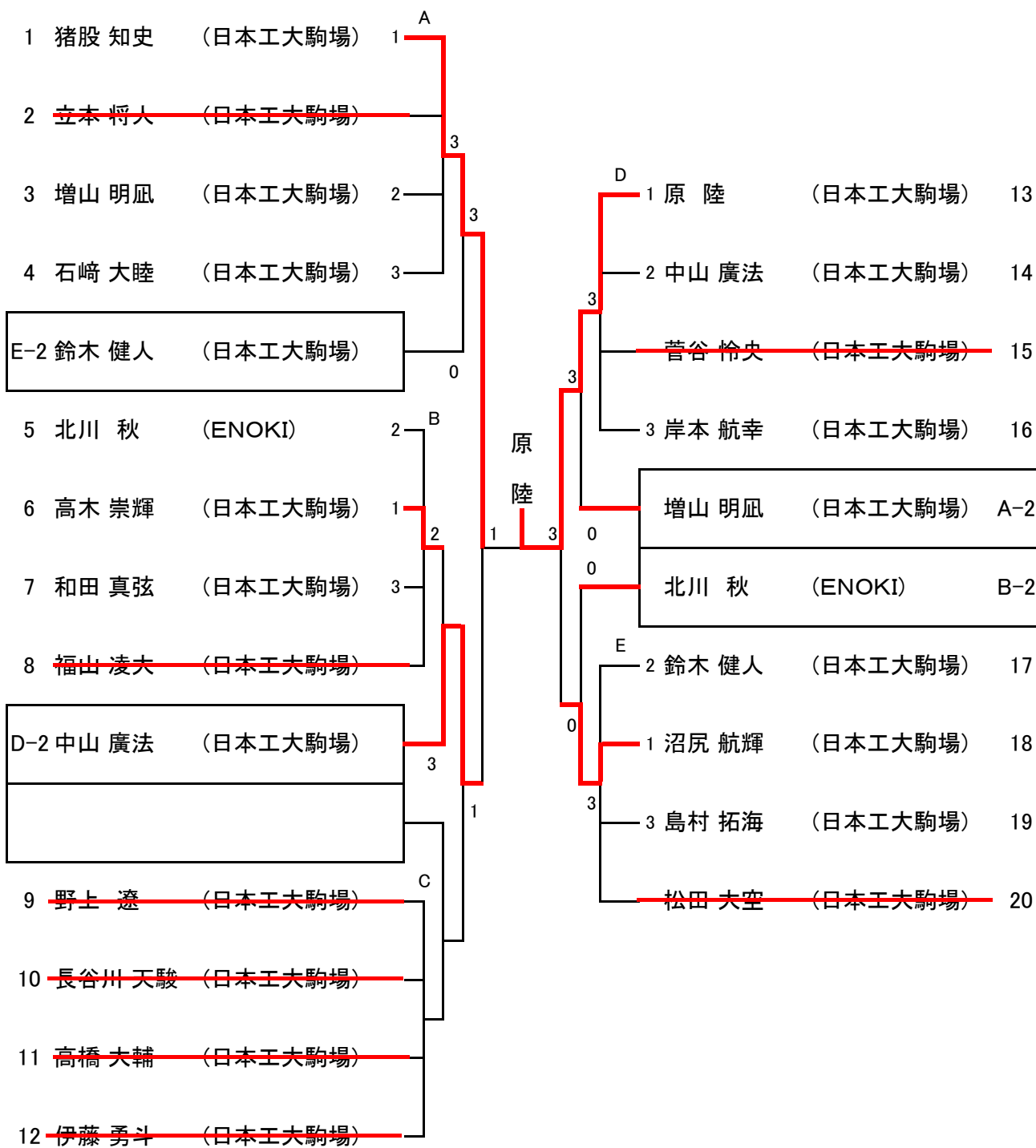

【2】 中学1年生男子 3~6 コート

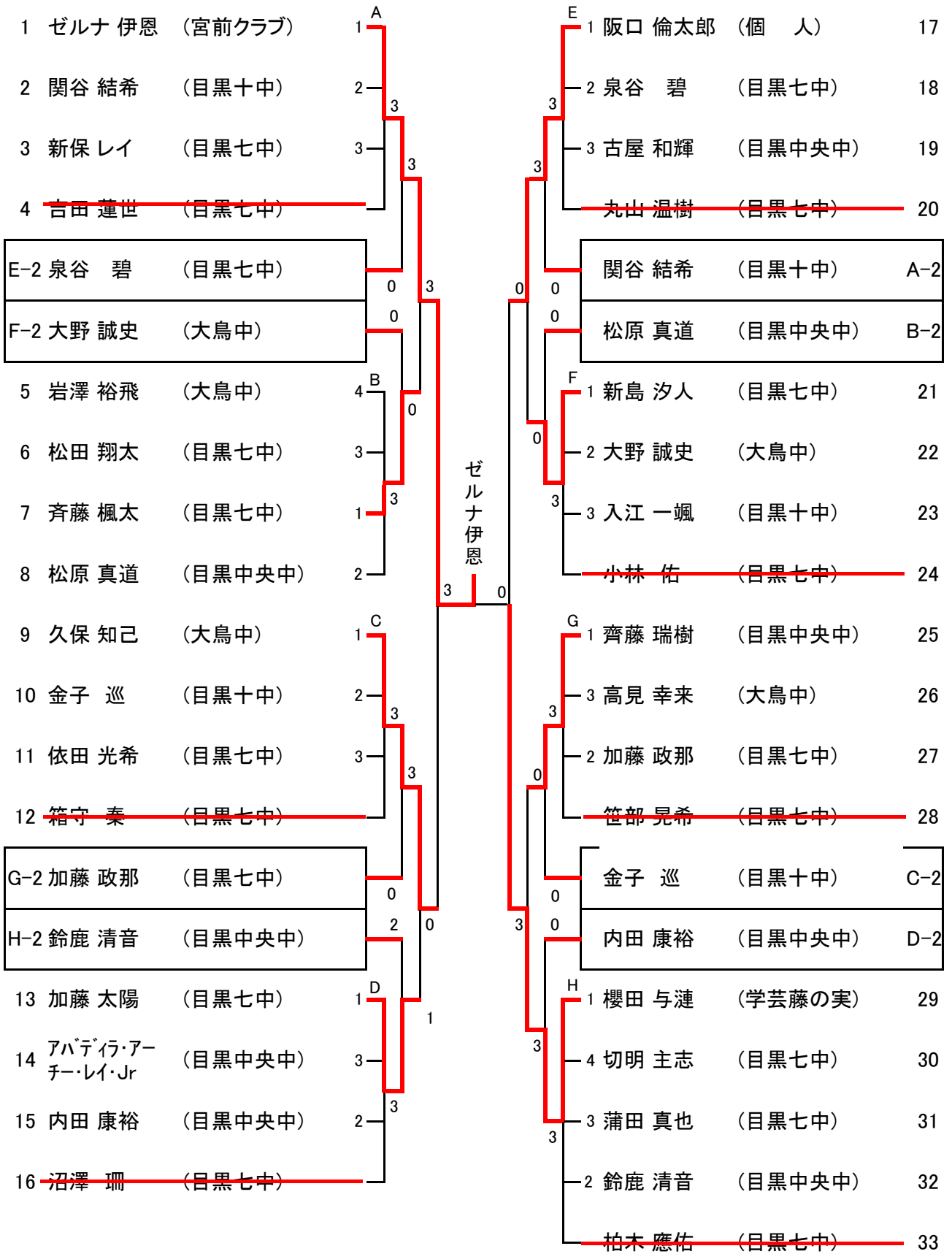

【3】 中学2年生男子 7、8 コート

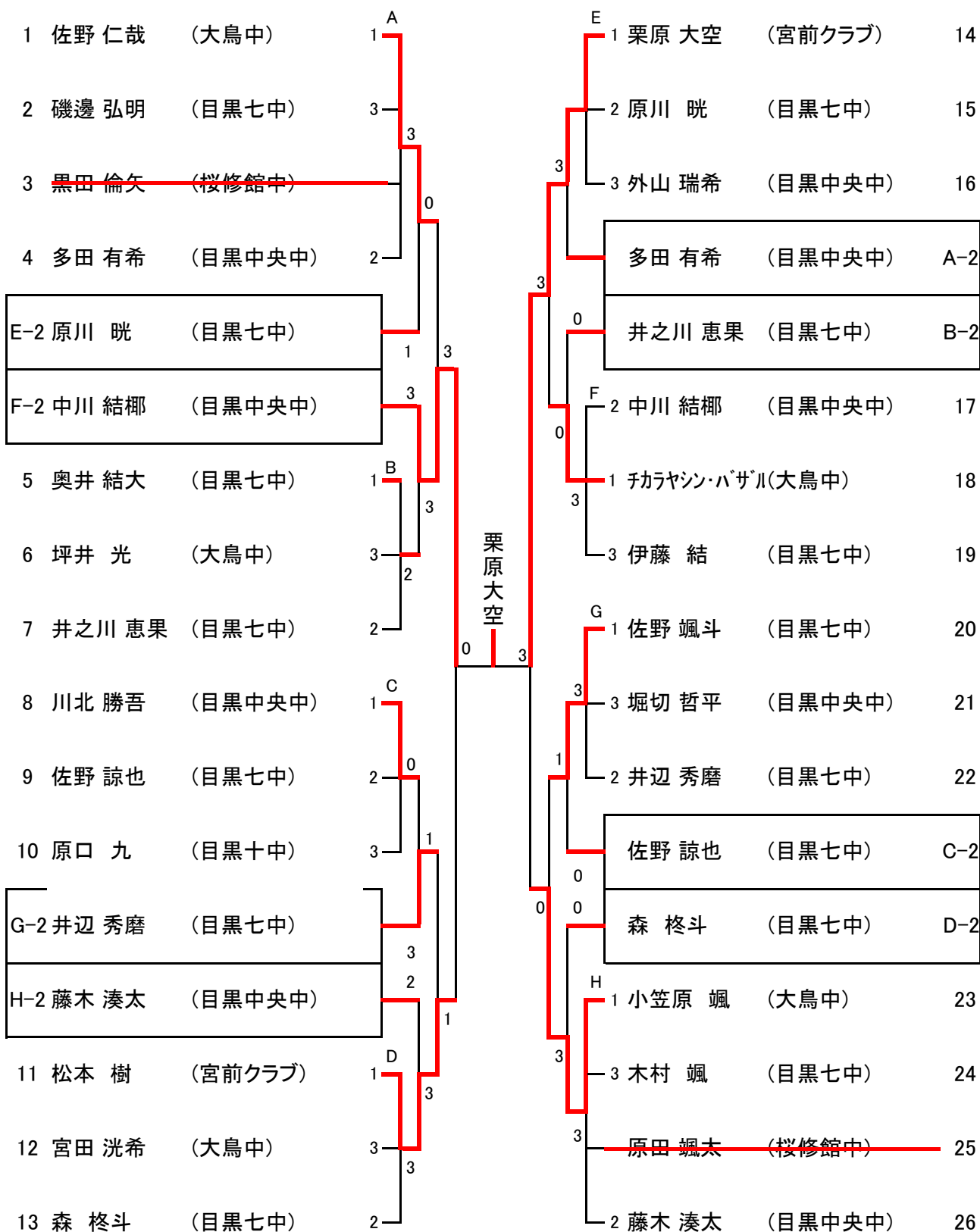

【4】 中学3年生男子 9~11 コート

1 柳井 素良 (目黒中央中)	1	A	1	F	1 山口 天音 (目黒中央中)	20	
2 武田 隼 (目黒七中)	2		3		4 西山 賢二 (目黒七中)	21	
3 立川 裕真 (目黒十中)	3		0		3 鈴木 啓太 (目黒十中)	22	
4 田村 哲星 (大鳥中)	4				2 新田 開晟 (大鳥中)	23	
F-2 新田 開晟 (大鳥中)			0		武田 隼 (目黒七中)	A-2	
5 松沢佳 篤 (大鳥中)	2	B	3		松沢佳 篤 (大鳥中)	B-2	
6 山田悠 悟 (目黒中央中)	3		1		G	2 若野 於土 (目黒中央中)	24
7 石田 竜輝 (目黒十中)	1		3		1 小川 由聡 (目黒十中)	25	
G-2 若野 於土 (目黒中央中)			1		4 類家 将之進 (目黒十中)	26	
H-2 市來 拓人 (目黒七中)			0		3 宮崎 亮輔 (大鳥中)	27	
8 岡田 拓己 (目黒十中)	1	C	3	岡田拓己	H	1 影山 洸樹 (目黒中央中)	28
9 鈴木 颯乃介 (目黒中央中)	3		1		3 舩田 来輝 (目黒十中)	29	
10 藤本 耕平 (ENOKI)	2		3		2 市來 拓人 (目黒七中)	30	
11 蒲田 浩也 (目黒七中)	4		0		藤本 耕平 (ENOKI)	C-2	
12 安島 龍介 (目黒中央中)	1	D	0		米津 勇輝 (大鳥中)	D-2	
13 鈴木 紹斗 (目黒十中)	3		3		I	1 石原 直季 (大鳥中)	31
14 山口 恵佑 (目黒十中)			0		2 高田 晃匡 (目黒十中)	32	
15 米津 勇輝 (大鳥中)	2		3		3 砂山 真広 (目黒中央中)	33	
I-2 高田 晃匡 (目黒十中)			3		宮地 祐光 (目黒中央中)	E-2	
J-2 木村 成志 (大鳥中)			0		J	1 吉村 優希 (目黒七中)	34
16 栗原 潤 (目黒中央中)	1	E	3		3 永山 健太郎 (目黒中央中)	35	
17 滝口 欣也 (目黒十中)	3		0		吉田 督闘 (目黒十中)	36	
18 落合 拓哉 (目黒七中)	4		3		2 木村 成志 (大鳥中)	37	
19 宮地 祐光 (目黒中央中)	2						

【8】中学生女子 15、16 コート

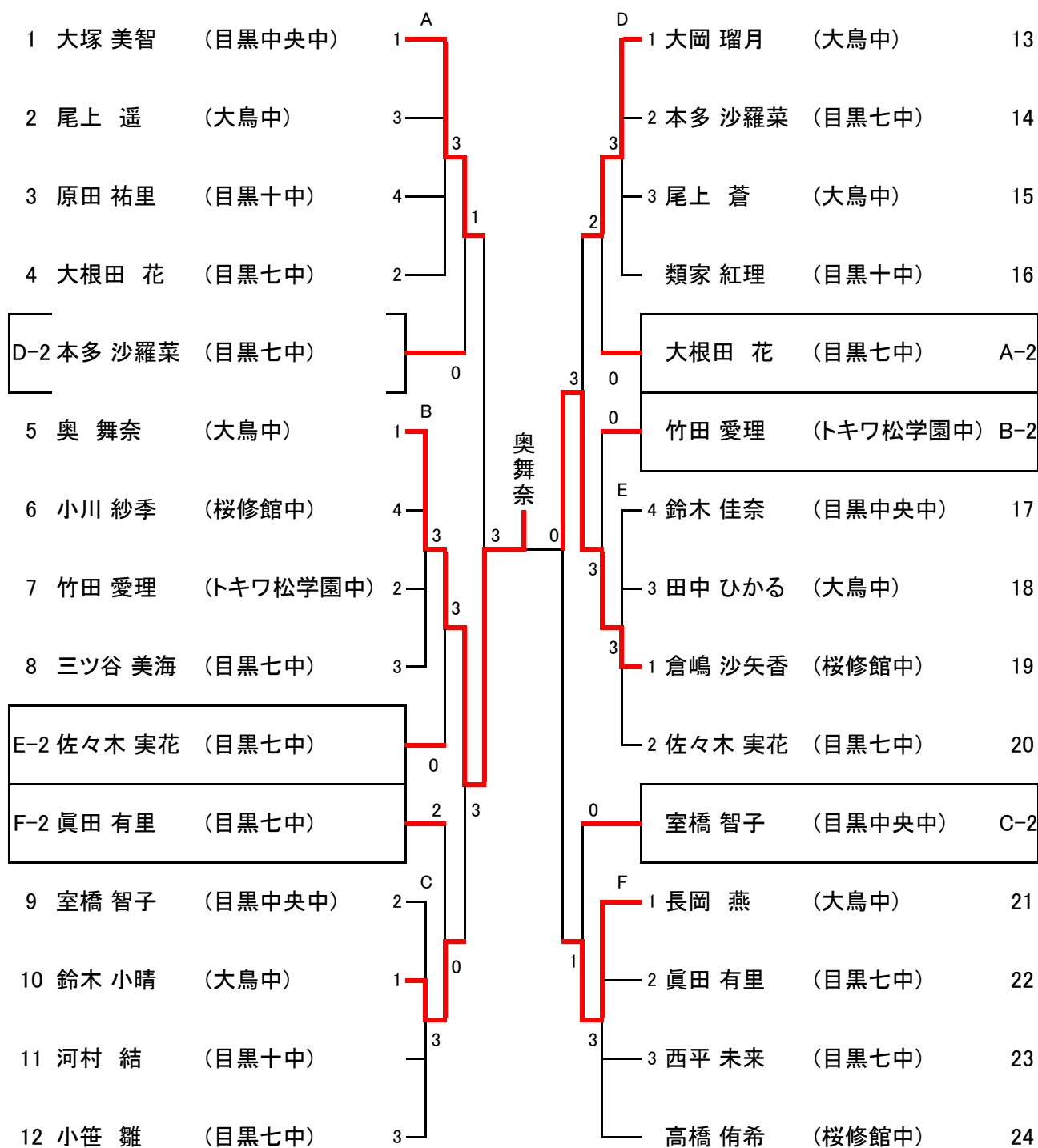

【5、6】小学生低学年・高学年男子 13 コート

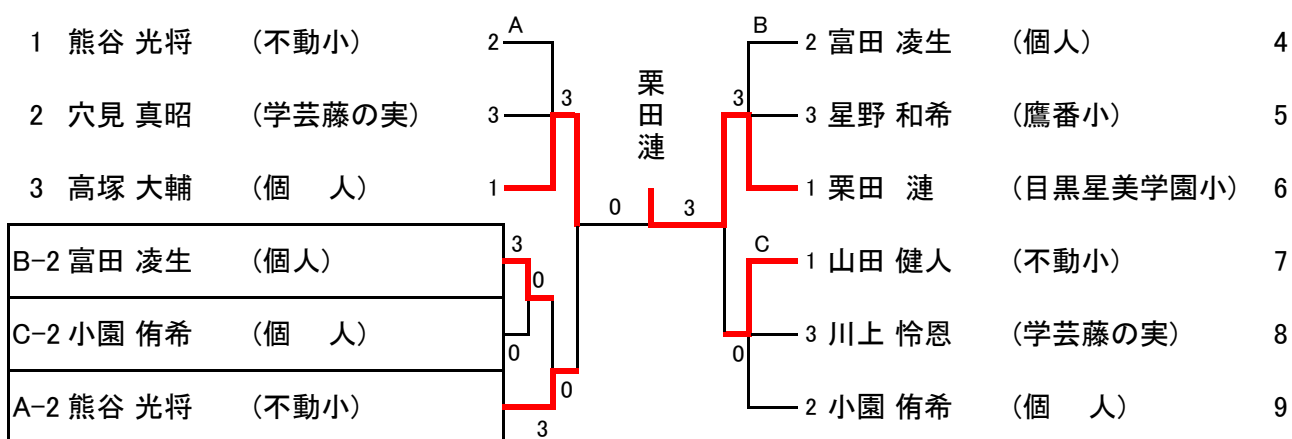

【9】小学生低学年女子 12 コート

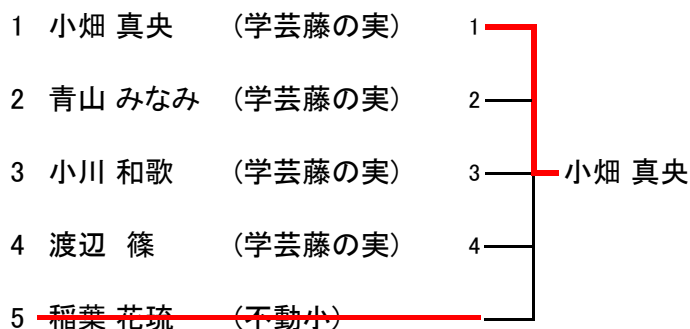

【10】小学生・高学年女子 14 コート

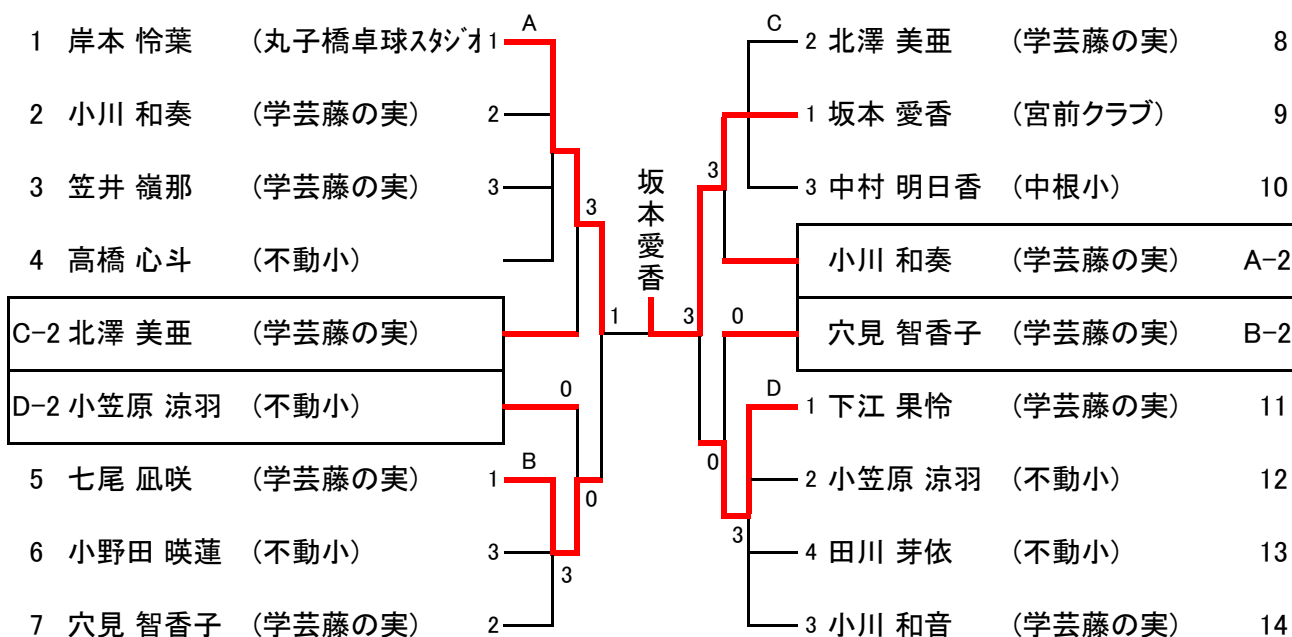



## 第56 回目黒区体育祭 春季卓球大会(小・中・高の部)

平成30年6月24日〔日〕

会場：区立駒場体育館

種目	参加数	1位	2位	3位	3位
高校生男子	20	原 陸 (日本工大駒場)	猪股 知史 (日本工大駒場)	沼尻 航輝 (日本工大駒場)	中山 廣法 (日本工大駒場)
中学1年生男子	33	ゼルナ 伊恩 (宮前クラブ)	櫻田 与漣 (学芸藤の実)	久保 知己 (大鳥中)	阪口 倫太郎 (個人)
中学2年生男子	26	栗原 大空 (宮前クラブ)	中川 結椰 (目黒中央中)	小笠原 颯 (大鳥中)	松本 樹 (宮前クラブ)
中学3年生男子	37	岡田 拓己 (目黒十中)	石原 直季 (大鳥中)	栗原 潤 (目黒中央中)	山口 天音 (目黒中央中)
高校生女子					
中学生女子	24	奥 舞奈 (大鳥中)	倉嶋 沙矢香 (桜修館中)	大塚 美智 (目黒中央中)	長岡 燕 (大鳥中)
小学生低学年男子					
小学生低学年・ 高学年 男子	9	栗田 漣 (目黒星美学園小)	高塚 大輔 (個人)		
小学生低学年女子	5	小畑 真央 (学芸藤の実)			
小学生高学年女子	14	坂本 愛香 (宮前クラブ)	岸本 怜葉 (丸子橋卓球スタジオ)	下江 果怜 (学芸藤の実)	七尾 凧咲 (学芸藤の実)

男子小学生低学年は参加者が3名以下のため高学年の部に統合