

◎競技上の注意

- 1 適用ルールは、現行の日本卓球ルールを準用。
- 2 平成27年9月1日からユニホームの改正がありましたがこの条項は緩和します。
- 3 タイムアウト及びアドバイス制は適用致しません。
- 4 ゼッケンは当日所属のゼッケン着用のこと。
- 5 入賞はレディースA・女子ジュニアは1位、レディースBは2位までその他の種目ベスト4。
- 6 審判はリーグ戦については相互審判。
決勝トーナメントの第一試合は担当役員に指定された選手、その後は敗者選手が行う。
- 7 使用球はニッタク プラスチック・ホワイト

◎進行上の注意

- 1 試合は一般種目および初級者種目から行います。
ジュニア、レディース種目の開始は、一般種目の進行状況を見てお知らせします。
- 2 選手は常に使用コートの近くに待機してください。
原則として試合の呼び出しは行いません。
- 3 練習は2本とします。

◎一般的注意事項

- ・ 競技場フロアでは水分補給(ふたの閉まる容器もの)以外の飲食はできません。
- ・ 競技中に起こった怪我・事故につきましては傷害保険を掛けていますが
保険適用以上の処理は致しかねます。
- ・ 貴重品の盗難等に各自、十分ご注意ください。
- ・ ゴミは必ずお持ち帰りください。とくに、ペットボトルなど。
ご協力をお願いします。

(予選リーグ戦の試合順序) ()内は審判

- 3 名 ①2-3(1)、②1-3(2)、1-2(3)
- 4 名 ①2-3(1)、②1-4(2)、③2-4(3)、④1-3(4)、⑤3-4(2)
⑥1-2(4)
- 5 名 ①2-5(1)、②3-4(2)、③1-5(3)、④2-3(4)、⑤1-4(5)
⑥3-5(1)、⑦2-4(5)、⑧1-3(2)、⑨4-5(3)、⑩1-2(4)

(コート割)

一般男子
種目【1】 1~8コート

一般女子
種目【2】 9~12コート
初級者
種目【8】 13~16コート

午後から行う下記の種目については進行状況により変更する場合があります。

ジュニア
種目【3】 1~5コート
種目【4】 6コート

レディース
種目【5】 7コート
種目【6】 8~9コート
種目【7】 10~12コート

【1】 一般男子 入賞 ベスト4 1~8コート

1	妹尾 尚弥	(宮前クラブ)	1	A		G	2	河野 正規	(TC不動)	24		
2	武内 準	(不動卓球クラブ)	2		3		3	奥井 結太	(宮前クラブ)	25		
3	中村 一政	(卓酔会)	4		0			大神田 重昭	(日の出クラブ)	26		
4	高田 晃匡	(目黒十中OB会)	3				1	岡田 拓己	(目黒十中OB会)	27		
G-2 河野 正規 (TC不動)			2			3	1	武内 準	(不動卓球クラブ)	A-2		
5	山田 明人	(パイオニア)	1	B		H	2	柳 洋二郎	(宮前クラブ)	28		
6	鈴木 康祐	(宮前クラブ)	2		3			駒井 和彦	(パイオニア)	29		
7	齋藤 楓太	(区立七中)	3		3		3	小崎 威	(NB倶楽部)	30		
H-2 柳 洋二郎 (宮前クラブ)			0				1	松本 樹	(宮前クラブ)	31		
I-2 鈴木 隆雄 (宮前クラブ)			0		3		3	鈴木 康祐	(宮前クラブ)	B-2		
8	的井 竜男	(日の出クラブ)	1	C		I	1	森 大輔	(ToMiy.10)	32		
9	沖山 新吾	(TC不動)	2		0		2	鈴木 隆雄	(宮前クラブ)	33		
10	細野 宏樹	(ToMiy.10)	3		3		3	七尾 剛康	(学芸藤の実)	34		
11	富田 凌生	(宮前クラブ)	4					鈴木 啓太	(目黒十中OB会)	35		
12	河合 泰人	(宮前クラブ)	1	D		J	1	遠藤 文夫	(パイオニア)	36		
13	櫻田 与漣	(学芸藤の実)	3		3		3	関田 隆	(宮前クラブ)	37		
14	中村 大介	(不動卓球クラブ)	2		3			加藤 太陽	(区立七中)	38		
15	進士 凜太郎	(宮前クラブ)	4				0	2	石田 竜輝	(目黒十中OB会)	39	
J-2 石田 竜輝 (目黒十中OB会)			0		2			D-2 中村 大介 (不動卓球クラブ)				
K-2 上田 繁 (不動卓球クラブ)			0				1	0	E-2 内藤 明彦 (パイオニア)			
16	杉山 道夫	(日の出クラブ)	1	E		K	2	上田 繁	(不動卓球クラブ)	40		
17	内藤 明彦	(パイオニア)	2		1			1	西田 亮	(卓酔会)	41	
18	社領 孝	(宮前クラブ)	3		3		3	3	野中 章夫	(目黒不動)	42	
19	加藤 政那	(区立七中)	4						小杉 久男	(宮前クラブ)	43	
L-2 上江 信男 (パイオニア)			0				1	F-2 奥 康雄 (ToMiy.10)				
20	栗原 大空	(宮前クラブ)	1	F		L	1	1	田林 憲樹	(宮前クラブ)	44	
21	稲部 義孝	(卓酔会)	4		3			2	上江 信男	(パイオニア)	45	
22	奥 康雄	(ToMiy.10)	2		3		3		新保 レイ	(区立七中)	46	
23	小川 由聡	(目黒十中OB会)	3					3	3	森 柊斗	(宮前クラブ)	47

田林 憲樹

【2】一般女子 入賞 ベスト4 9~12 コート

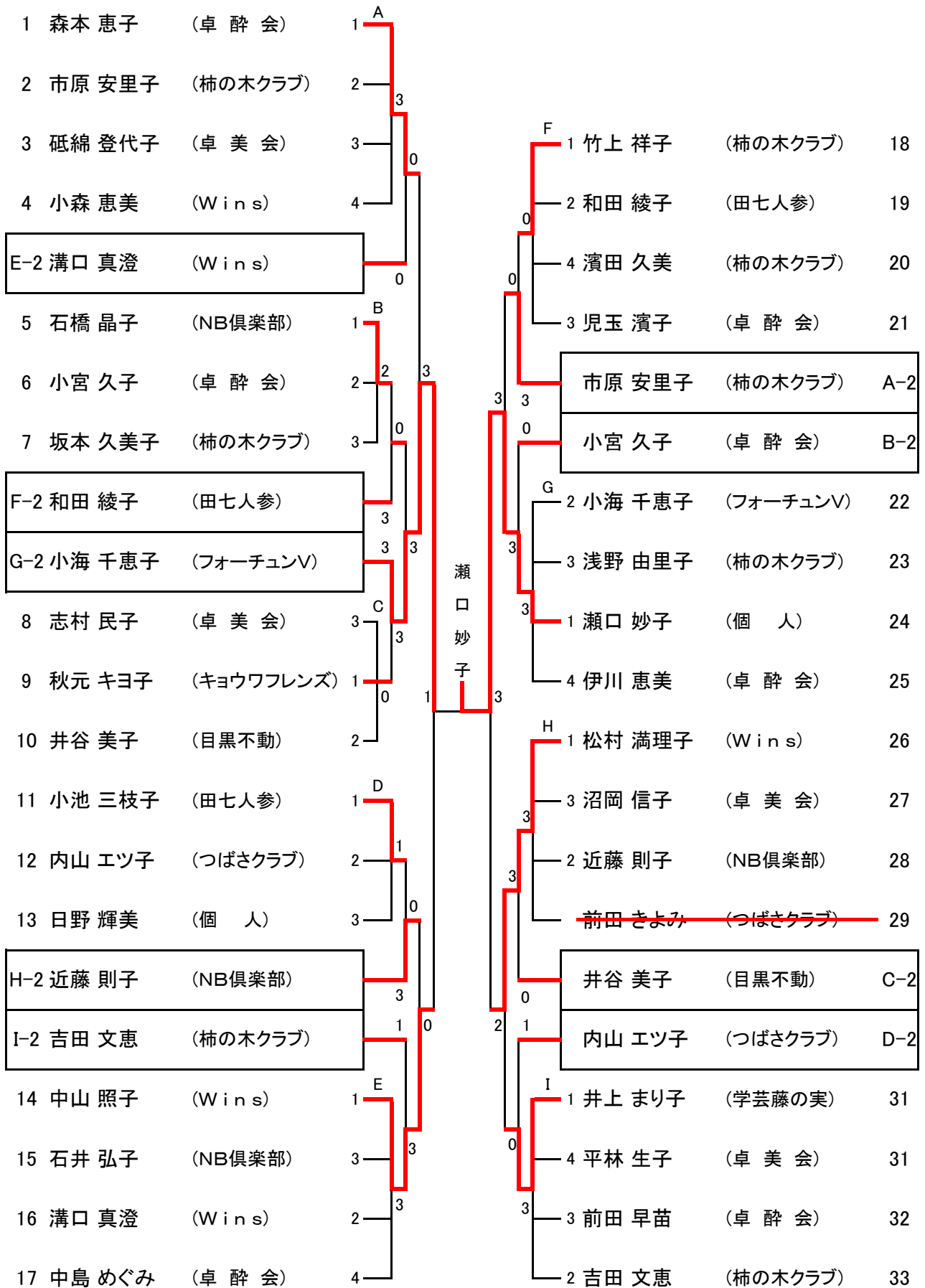

【3】男子ジュニア 入賞 ベスト4 1~5コート

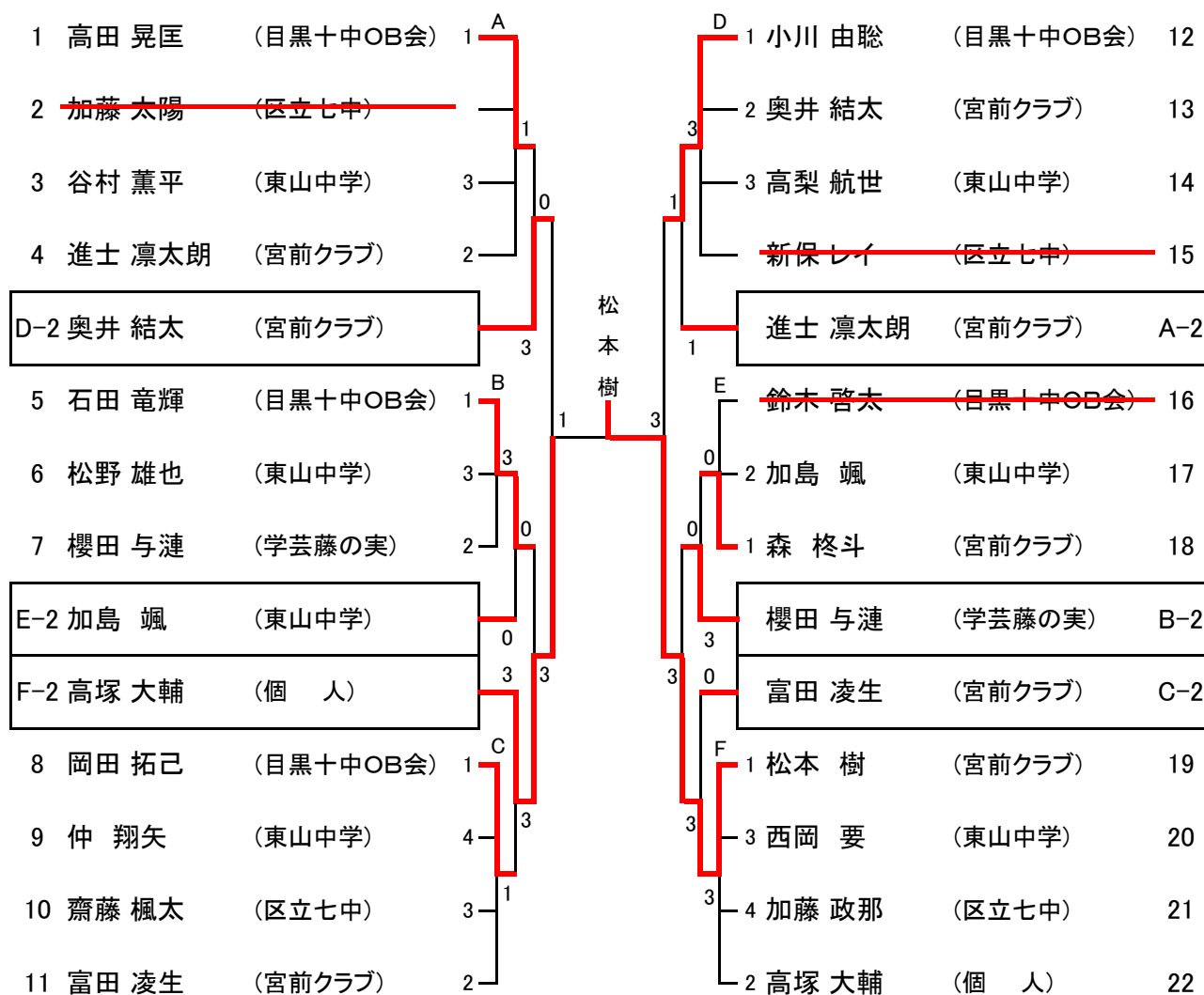

【4】女子ジュニア 入賞 1位 6コート

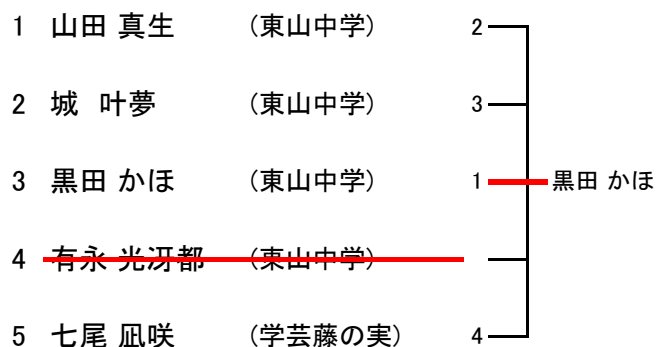

【6】 レディースB 入賞 2位 8～9コート

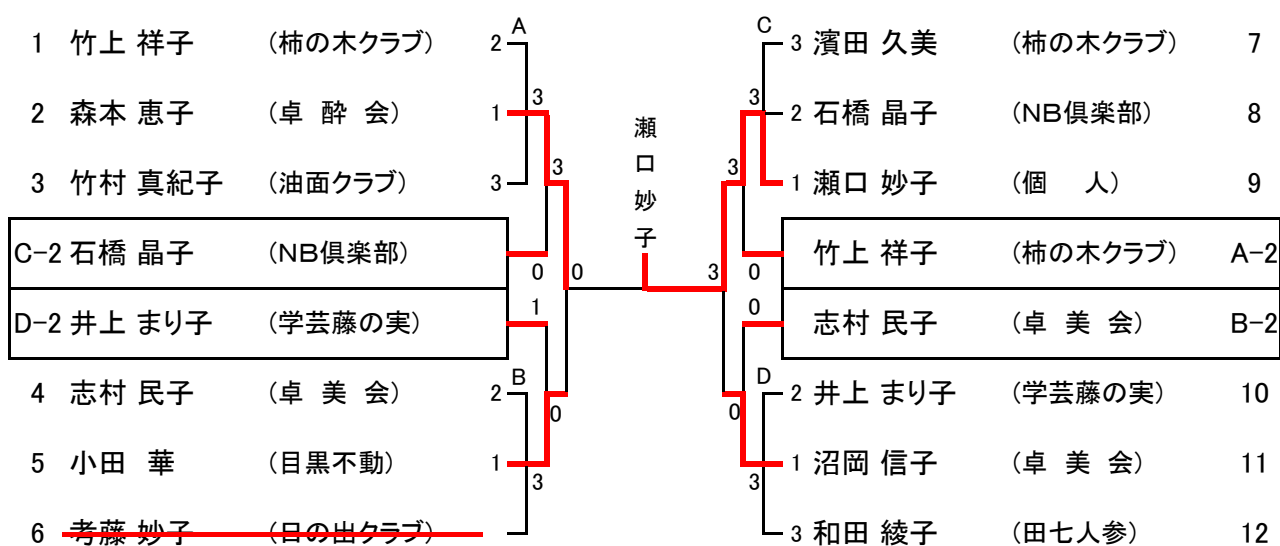

【7】 レディースC 入賞 ベスト4 10～12コート

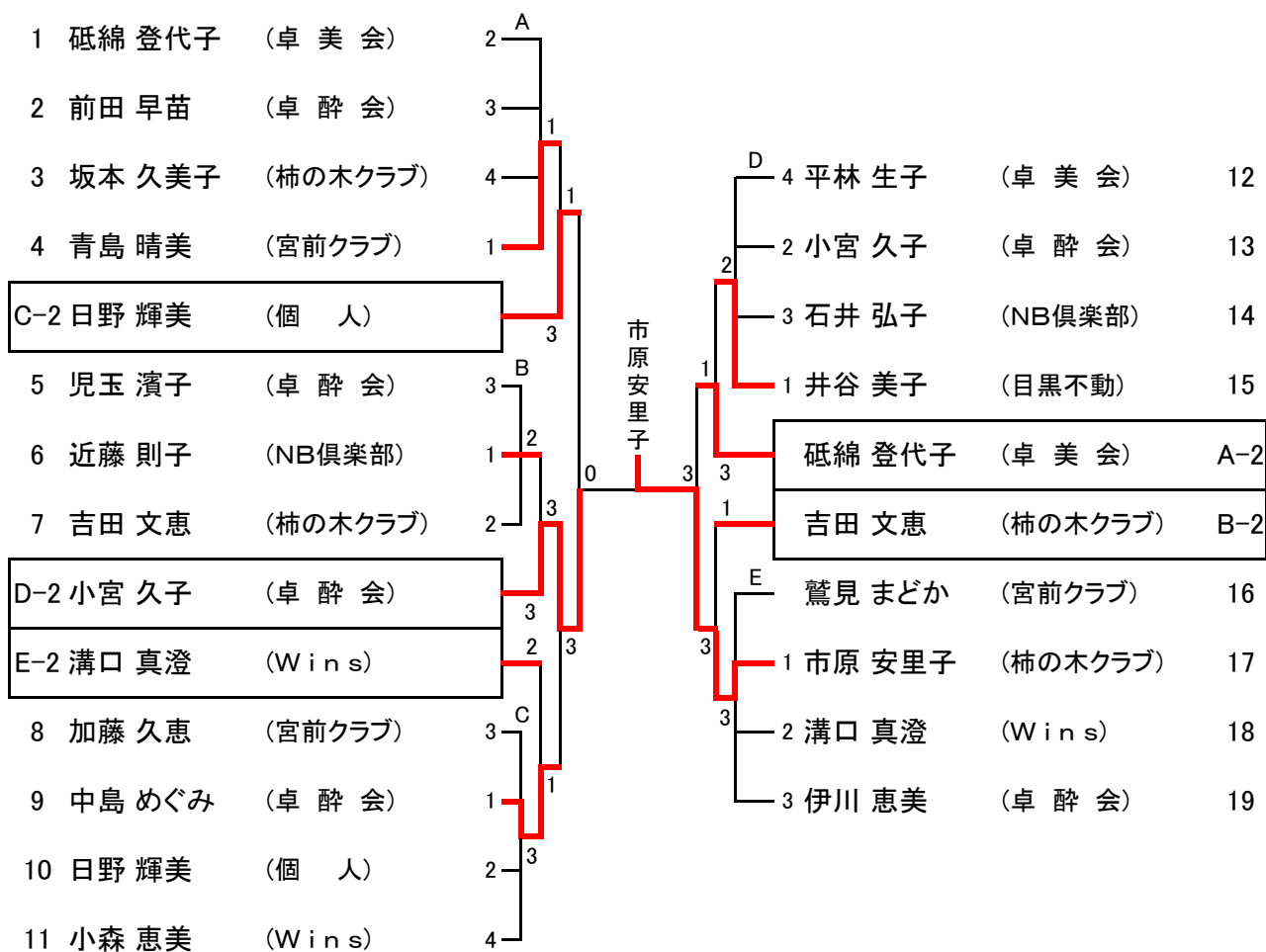

【5】レディースA 入賞 1位 7コート

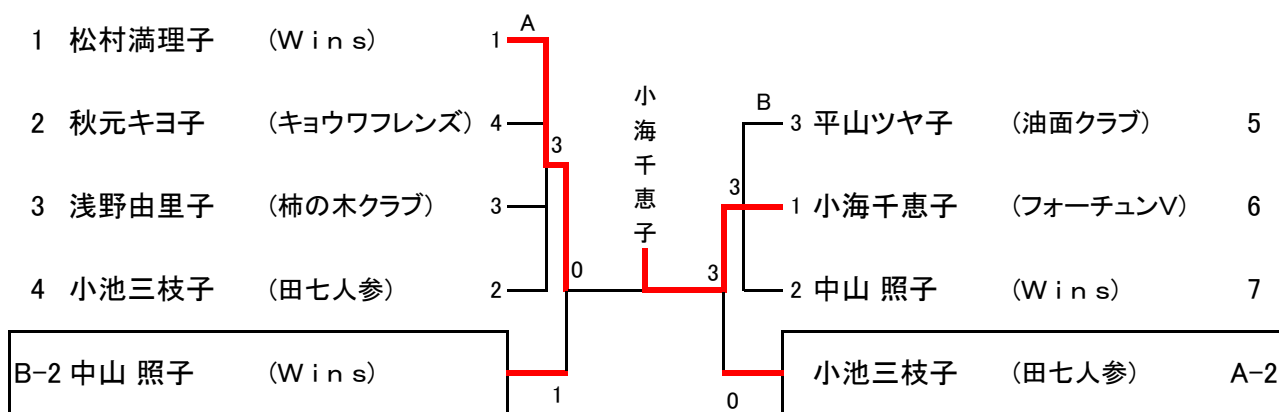

【8】初級者(男女混合) 入賞 ベスト4 13~16 コート

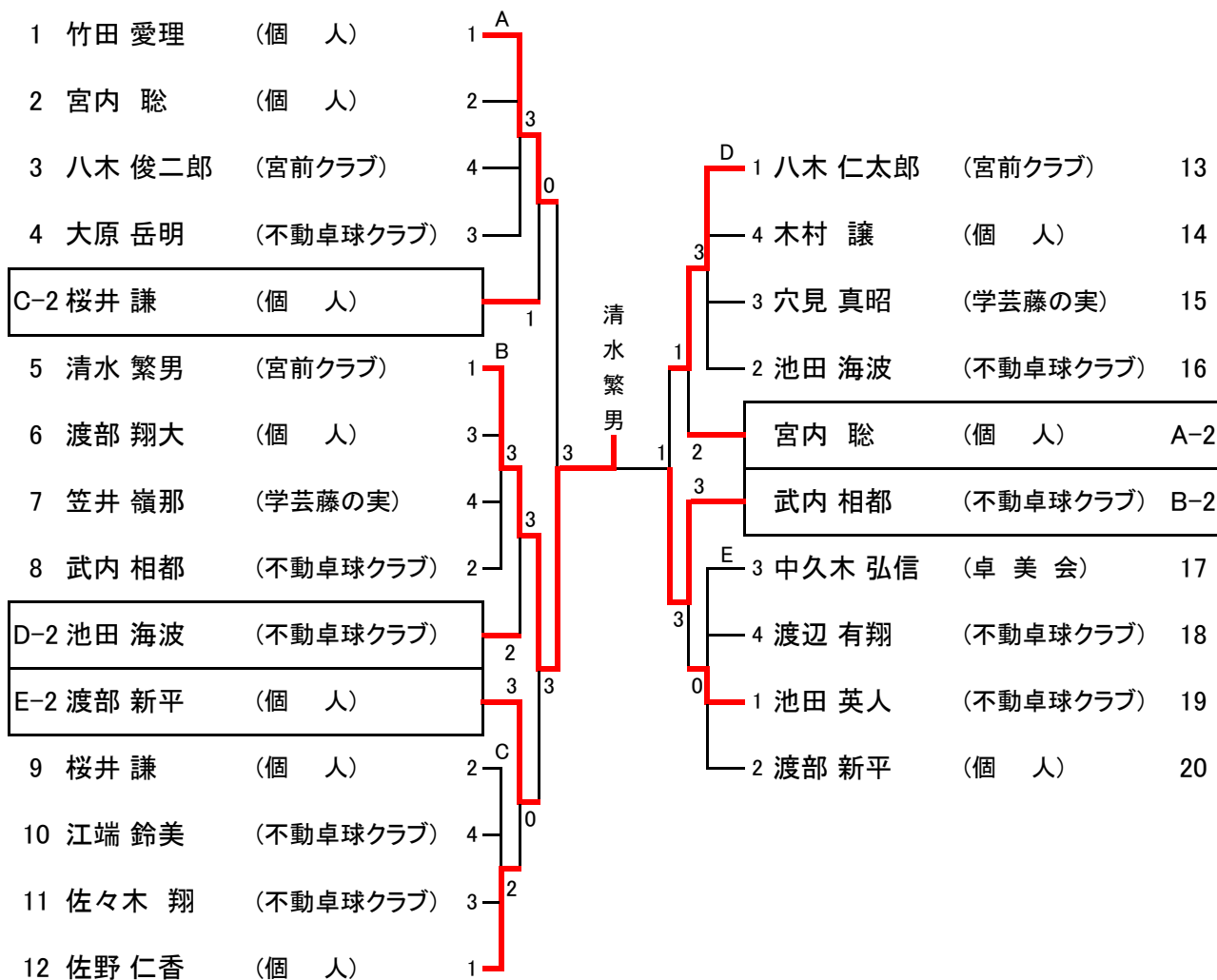

新人戦&レディース&初級者卓球大会

日時:2019年5月19日(日)

会場:区立駒場体育館

種目	参加数	1位	2位	3位	3位
一般男子	47	田林憲樹 (宮前クラブ)	山田 明人 (パイオニア)	岡田 拓己 (目黒十中OB会)	栗原大空 (宮前クラブ)
一般女子	33	瀬口 妙子 (個人)	小海 千恵子 (フォーチュンV)	松村 満理子 (Wins)	中山 照子 (Wins)
男子ジュニア	22	松本 樹 (宮前クラブ)	高塚 大輔 (個人)	小川 由聡 (目黒十中OB会)	奥井 結太 (宮前クラブ)
女子ジュニア	5	黒田 かほ (東山中学)			
レディースA	7	小海千恵子 (フォーチュンV)			
レディースB	10	瀬口 妙子 (個人)	森本 恵子 (卓酔会)		
レディースC	18	市原 安里子 (柿の木クラブ)	小宮 久子 (卓酔会)	砥綿 登代子 (卓美会)	日野 輝美 (個人)
初級者	26	清水 繁男 (宮前クラブ)	武内 相都 (不動卓球クラブ)	竹田 愛理 (個人)	八木 仁太郎 (宮前クラブ)